

热式气体质量流量计使用说明书



目录

一 • 关于本手册	- 1 -
二. 安全事项	- 1 -
2.1 使用人员	- 2 -
2.2 储存与搬运	- 2 -
2.3 应用条件	- 2 -
2.4 安全标准与规范	- 2 -
2.5 电磁兼容与 CE 认证	- 2 -
2.6 本质安全与防爆	- 3 -
2.7 环境保护	- 3 -
三. 概述	- 3 -
3.1 测量原理	- 3 -
3.2 产品外形	- 4 -
3.3 产品应用	- 4 -
四. 接线	- 5 -
4.1 接线准备	- 5 -
4.2 接线端子说明	- 5 -
4.3 传感器接线端子	- 7 -
4.4 接线端子接线	- 7 -
五. 技术指标	- 8 -
六. 安装	- 9 -
6.1 安装方式	- 9 -
6.2 安装管道要求	- 10 -
6.3 孔板流量调节器	- 13 -
七. 操作	- 14 -
7.1 表头键盘与显示	- 14 -
7.2 菜单说明	- 15 -
八. 软件设置参数热式	- 30 -
8.1 软件通讯设置	- 30 -
8.2 实时数据界面	- 30 -
8.3 参数设置界面	- 31 -
8.4 标定设置界面	- 32 -

九. 串口连接应用	- 33 -
9.1 与触摸屏连接应用	- 33 -
9.2 与 Zigbee 模块连接应用	- 33 -
10. 质量保证与售后服务	- 34 -
附录一 Modbus 地址表	- 35 -
附录二 一般气体的密度和相对空气的转换系表	- 39 -
附录三 传感器检定	- 42 -
附录四 故障查找和维护	- 44 -
附录五 技术参数	- 45 -
附录六 空气流量范围表	- 46 -

一 • 关于本手册

感谢选用我公司产品。

本手册为中国市场以汉语为母语的专业人士而编写。自本手册出版之日起，对供应中国市场的产品我们不再随机提供英文手册。对有特殊需要的客户，您亦可与我们授权的当地经销商或代理商联系获取英文手册。

通过本手册，我们力求使您准确理解热式质量流量计的测量原理、相关概念、专业术语以及安装和应用的正确方法与条件。

本手册使用的符号与含义：

图形符号	含义
 警告！	错误的或者不符合相关规范以及违反本手册要求的操作、使用会导致仪表和设备的损坏
 注意！	重要概念、定义或方法
 小心！	不适当的或者粗心的操作与应用会导致仪表不能正确运行甚至损坏
	接地标识
	本质安全仪表使用时必须遵守的规范与要求

二. 安全事项

2.1 使用人员

热式质量流量计是应用最新技术和工艺并遵照 ISO:9001 质量体系生产、符合 EU 相关标准的精密仪表，不适当的安装和使用可能导致仪表甚至过程控制设备的工作异常和损坏。对产品进行安装、设置和接线的工程技术人员在使用仪表前必须仔细阅读本手册并切实理解其所表达的准确含义、应用现场的工况和过程条件。

2.2 储存与搬运

- 储存温度：-40℃~80℃
- 相对湿度：20~90%



小心！储存与搬运过程中应将仪表置于包装盒内以免磕碰或冲击。

2.3 应用条件



警告！

安装前应确信被测介质最高温度和压力不超过的标称温度和压力。确定被测气体是否纯净，气体中不含有颗粒状物质，以免颗粒状物质对传感器的损坏。

2.4 安全标准与规范

安装、接线和使用本产品时应遵守本手册所载明的要求以及通用的国际安全规范，事故防范措施和相关本地标准。

2.5 电磁兼容与 CE 认证

本产品符合 EMC 电磁兼容性规范并通过 CE 认证。

EMC 电磁兼容性规范：IEC61326-1：1997 / IEC801-3 / EN55011

放射：EN50081-1：1992

免疫：EN50082-1：1992



小心！

对不符合 IEC61326-1 电磁兼容规范的其它仪表与本产品配套使用时应采取有效措施以确保仪表的正常、安全工作。

2.6 本质安全与防爆



- 测量现场存在或可能存在可燃性气体与空气混合物的危险场所应选用本安防爆型热式质量流量计；
- 本安防爆热式质量流量计须与获得本安防爆认证的合适安全栅配套使用；
- 本安仪表系统的安装、布线及关联设备均应符合所在国家的相关标准和规范。

2.7 环境保护

本产品的包装采用符合 ISO:14001 规范，不会对环境产生污染的可自然降解或回收利用的纸质材料。

对报废的产品请交给专业的回收公司或回寄我们，以免造成污染环境。

三. 概述

3.1 测量原理

热式质量流量计由传感器和信号分析、处理与控制单元两部分构成。传感器一部分测量温度，而另一部分用于加热。前者监控实际过程温度值；后者维持一恒定温度值，使其总是高于实际过程温度且与该过程温度保持恒定的温度差。气体的质量流量越大，冷却效应就越大，维持差分温度所需的能量也就越大。因此，通过测量加热器的能量便可得出被

测气体的质量流量。

3.2 产品外形

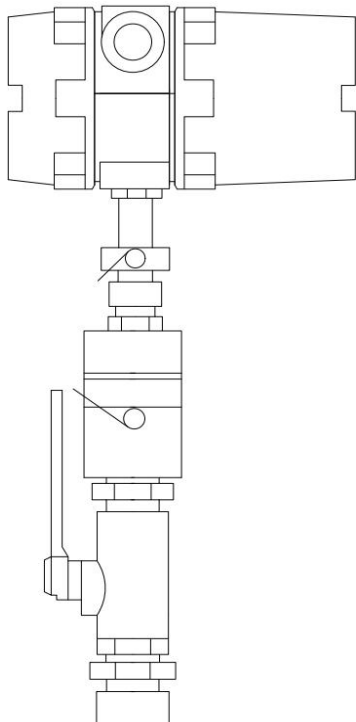

3.3 产品应用

- 压缩空气
- 锅炉房或干燥机中的天然气
- 酿酒厂中的二氧化碳气体
- 污水处理厂中的沼气和曝气
- 生成气体（如氩气、氮气、二氧化碳、氦气、氧气）
- 气体泄露检测

四. 接线

4.1 接线准备

- 接线前应仔细阅读与热式质量流量计配套使用的其它单元仪表或系统的接线方法与要求；
- 外接电缆时推荐采用二芯屏蔽电缆并使电缆连接处良好密封；
- 对本安防爆产品应选用符合相关标准的本安仪表电缆并确信电缆参数满足本安防爆仪表系统的要求；



警告！

- 工作电压范围为 DC18~30V 或 AC85-220V。直流电压高于 DC30V 时会使仪表损坏，应采取措施防止供电电压高于 30V；
- 向热式质量流量计供电的 24V 直流电源应满足 IEC-1010-1 或相当标准的 SELV 安全超低电压；
- 使用直流电源接线前用电压表测量供电电压，确信加载的电压为 DC24V；

4.2 接线端子说明

接线端子 PCB 图	标识	含义	用途
	24V	24V 电源输入正	仪表工作电压
	0V	24V 电源输入负	
	L	交流输入火线	说明：实际使用中只需选择其中之一
	N	交流输入零线	

	<table border="1"> <tr> <td></td> <td></td> <td>种。</td> </tr> <tr> <td>P+</td> <td>脉冲输出正</td> <td>计量累计</td> </tr> <tr> <td>P-</td> <td>脉冲输出负</td> <td>脉冲</td> </tr> <tr> <td>I+</td> <td>电流环输出正</td> <td>模拟量输出</td> </tr> <tr> <td>I-</td> <td>电流环输出负</td> <td>出</td> </tr> <tr> <td>485+/A</td> <td>RS485 通讯输出 A</td> <td>MODBUS</td> </tr> <tr> <td>485-/B</td> <td>RS485 通讯输出 B</td> <td>RTU 读取 仪表数据</td> </tr> <tr> <td>ALARM1</td> <td>报警输出 1</td> <td>报警下限</td> </tr> <tr> <td>ALARM2</td> <td>报警输出 2</td> <td>报警上限</td> </tr> <tr> <td></td> <td>表头与外壳的安装孔</td> <td></td> </tr> </table>			种。	P+	脉冲输出正	计量累计	P-	脉冲输出负	脉冲	I+	电流环输出正	模拟量输出	I-	电流环输出负	出	485+/A	RS485 通讯输出 A	MODBUS	485-/B	RS485 通讯输出 B	RTU 读取 仪表数据	ALARM1	报警输出 1	报警下限	ALARM2	报警输出 2	报警上限		表头与外壳的安装孔	
		种。																													
P+	脉冲输出正	计量累计																													
P-	脉冲输出负	脉冲																													
I+	电流环输出正	模拟量输出																													
I-	电流环输出负	出																													
485+/A	RS485 通讯输出 A	MODBUS																													
485-/B	RS485 通讯输出 B	RTU 读取 仪表数据																													
ALARM1	报警输出 1	报警下限																													
ALARM2	报警输出 2	报警上限																													
	表头与外壳的安装孔																														
	<p>传感器接线端子</p> <p>PT20 和 PT300 为默认组合， 可 选 配 PT20/PT200 、 PT20/PT1000、 PT20/PT100</p>																														
	<p>RS232 接口，通讯波特率固定为 9600。</p> <p>功能一同 RS485 接口</p> <p>功能二用于仪表程序的升级</p>																														
	<p>升级按钮，把按钮按下，RS232 接口为功能二，此时仪表无显示，处</p>																														

	<p>于升级准备状态！</p> <p>正常情况下无需按下按钮。</p>
--	-------------------------------------

4.3 传感器接线端子

	<p>传感器 PT20，二线式（无 C 点）或三线式</p> <p>万用表电阻档测量，A、C 两点间的阻值大约为 20 欧姆</p> <p>万用表电阻档测量，A、B 两点间的阻值大约为 20 欧姆</p> <p>B、C 两点可任意接，若无 C 点，则需要将 B、C 对应的端子短接。</p> <hr/> <p>传感器 PTX00，二线式（无 C 点）或三线式</p> <p>根据选择的传感器组合，测出对应的阻值，以 PT300 为例：</p> <p>万用表电阻档测量，A、C 两点间的阻值大约为 300 欧姆</p> <p>万用表电阻档测量，A、B 两点间的阻值大约为 300 欧姆</p> <p>B、C 两点可任意接，若无 C 点，B、C 对应的端子无需短接。</p>
--	---

4.4 接线端子接线

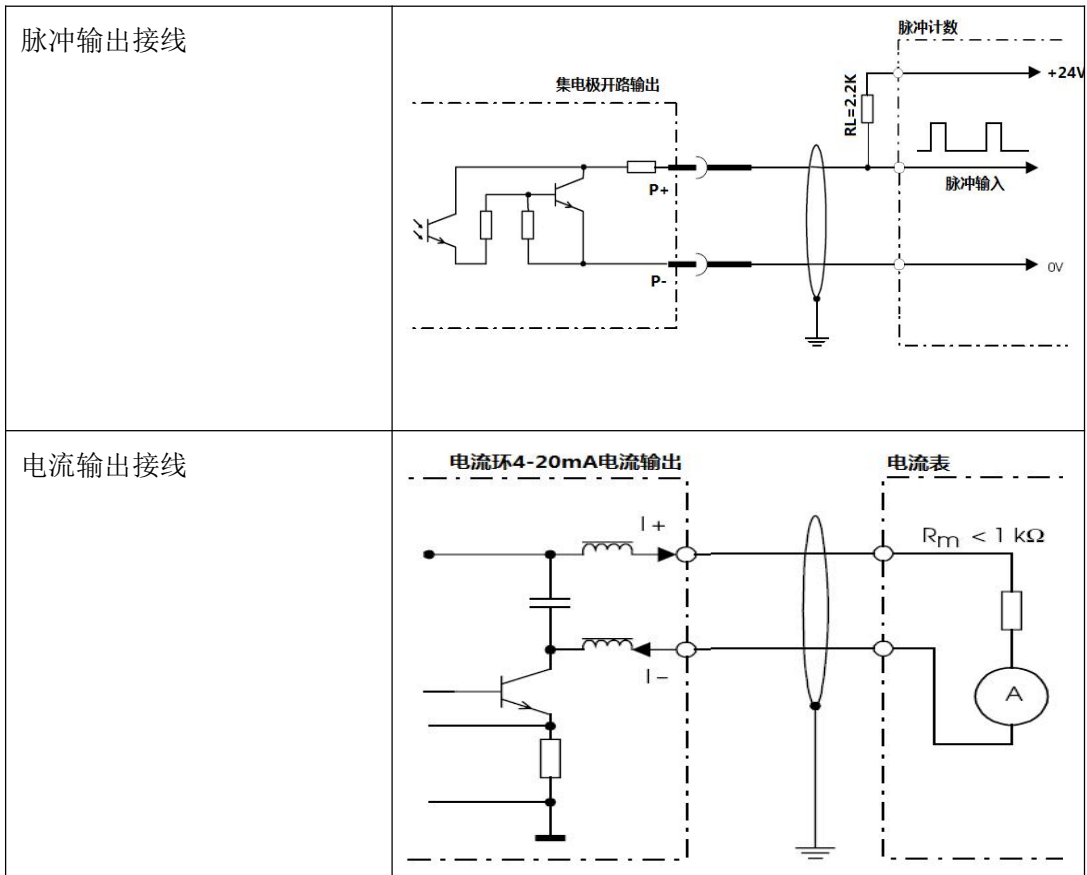

五. 技术指标

<p>电源</p>	<p>工作电压</p>	<p>DC20~30V 标准：DC24V/1.5A 允许剩余纹波：0~100Hz 时，$U_{pp} = 30mV$，$U_{ss} < 10mV$ 最大噪声：500Hz~10KHz 时，$U_{eff} = 2.0mV$ AC85~265V 标准：AC110V 或 AC220V</p>
	<p>工作电流</p>	<p><650mA DC <100mA AC</p>

输出	输出电流	4~20mA/固定电流（固定输出值可选）
	RS485 输出	波特率：1200/2400/4800/9600/19200
		数据位：8
		校验位：None/Odd/Even
		停止位：1
	RS232 输出	波特率：960，数据位：8，校验位：None 停止位：1
通讯协议	MODBUS RTU	
性能	环境温度	-20~150℃
	相对湿度	45%~75%
	环境压力	86~106Kpa
	介质温度	0~200℃
	精 度	±1%
	预热时间	≤15S
	响应时间	≤100mS

六. 安装

 稳定流场是热式仪表进行准确测量的前提。因此，在仪表安装过程中请注意以下几点。

注意！

6.1 安装方法

● 水

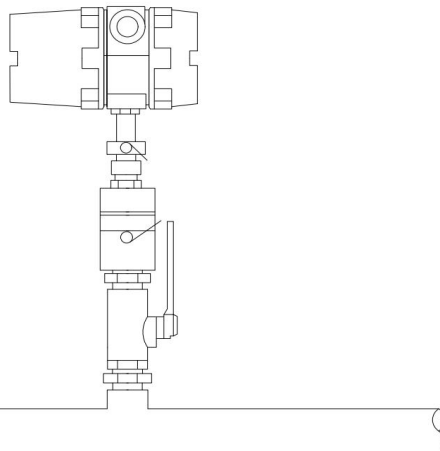

注意！

水平安装时最大工作压力为2MPa。

● 垂直安装

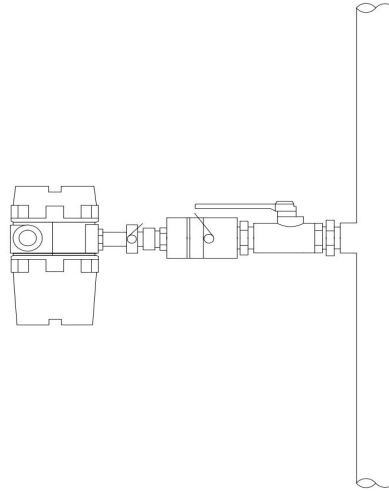

注意！

垂直安装工作压力不得超过2MPa。

6.2 安装管道要求

若干扰源（如：管弯曲处、渐缩管、阀、T形管等）处于热式仪表的进气管道处，请务必采取措施以最大限度地降低其对测量性能的影响。

下面的图示介绍了不同类型管道的最小推荐直管段长度。若测量空间足够大，应尽可能扩大直管段长度。不考虑其它因素影响时，传感器的最小推荐直管段长度为：

前直管段：最小为 $20 \times DN$

后直管段：最小为 $5 \times DN$



注意！

推荐值均为最小值，通常增大长度将会改进流量表的测量性能。

在仪表的前直管段若存在两个或多个干扰源，推荐的最长前直管道长度为绝对最小值。

推荐将控制阀安装在流量计后面。

对于像氦气和氢气这类比重较轻的气体，前直管段的长度应加倍。

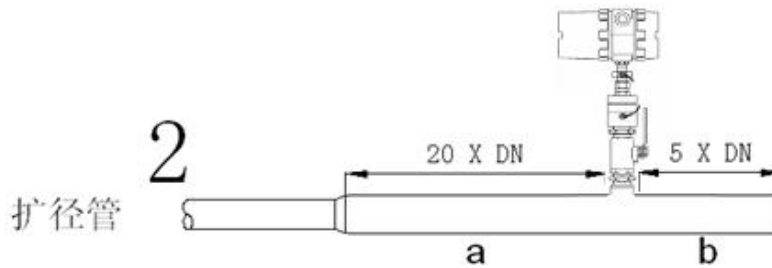
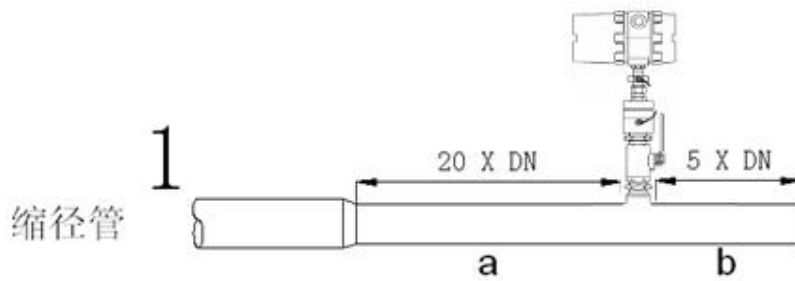

3
带90度弯头
或T形管

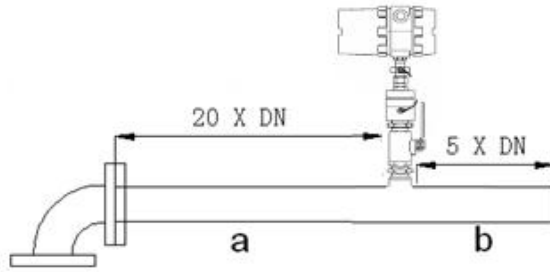

4
带2个90度
弯头的管道

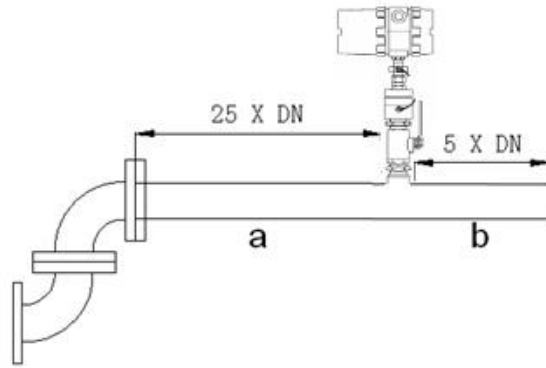

5
3向 带2个
90度弯头的
管道

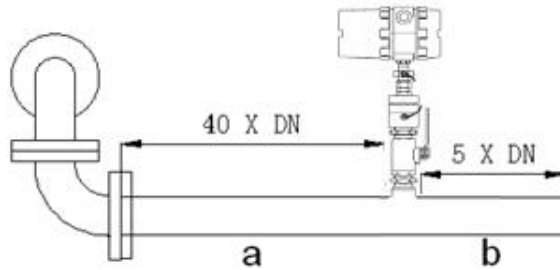

6
控制阀

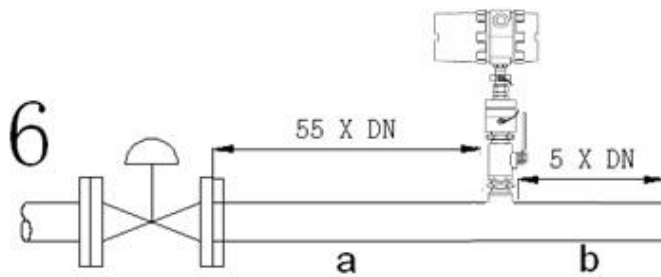



a = 前直管段 b = 后直管段

注意！

尽量将控制阀及缓冲切断阀安装在流量计后面。

6.3 孔板流量调节器

前直管段的长度不能达到推荐值时，推荐安装孔板流量调节器

流量调节器应安装于管道的两法兰之间，且与安装螺栓同轴安装。

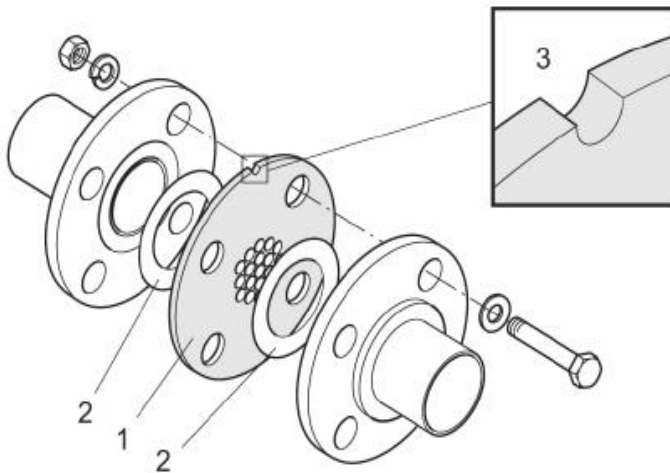

1=孔板流量调节器

2=密封圈或垫圈

3=定位槽

流量调节器上带有指示安装位置的定位槽孔，将其朝上安装。

七. 操作









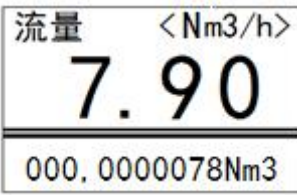

7. 1 表头键盘与显示

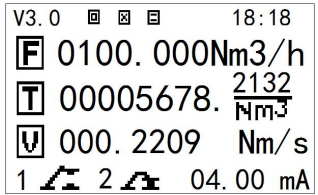
		ESC: 取消/退出键
		移位键
		修改/翻页键

		ENT: 确认/进入键
--	---	-------------

7. 2 菜单说明

7. 2. 1 显示菜单

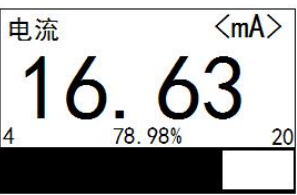
 <p>显示瞬时流量、瞬时流量单位 累积流量及单位</p>	 <p>显示瞬时流速，单位为固定的 m/s 0 和 3.1 为瞬时流速的测量范围，该范围随量程设定值的变化而变化 管道动态显示的流速大小，流速越大，管道内的点速度越快。</p>	 <p>所有信息显示窗口 第一行：V3.0 为软件版本号，方框为状态指示，从左边起第一个  为界面循环显示， 为不循环显示 第二个  为背光常亮， 为片刻 第三个  通信协议为其它  MODBUS RTU 协议</p>
 <p>上下限报警流量值报警状态指示 无报警时，继电器处于常开状态。</p>	 <p>气体温度值及序列号与版本</p>	
		

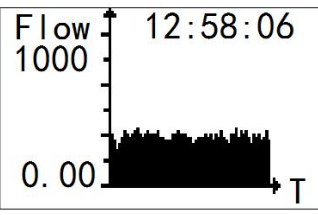
<p>当前输出的电流值及电流输出百分比</p> <p>条状动态显示</p>	 <p>历史数据，最后一个数据为目前时间点的数据，数据间隔时间可设置的。</p>	<p>18:18 为系统时间</p> <p>第二行为瞬时流量</p> <p>第三行为累积流量</p> <p>第四行为流速</p> <p>第五行为继电器和电流</p>
---------------------------------------	---	--

五个显示界面可通过按  ‘翻页键’ 来查看，按确认键可进入菜单选择界面。

非流量界面按取消键，则返回到流量界面。

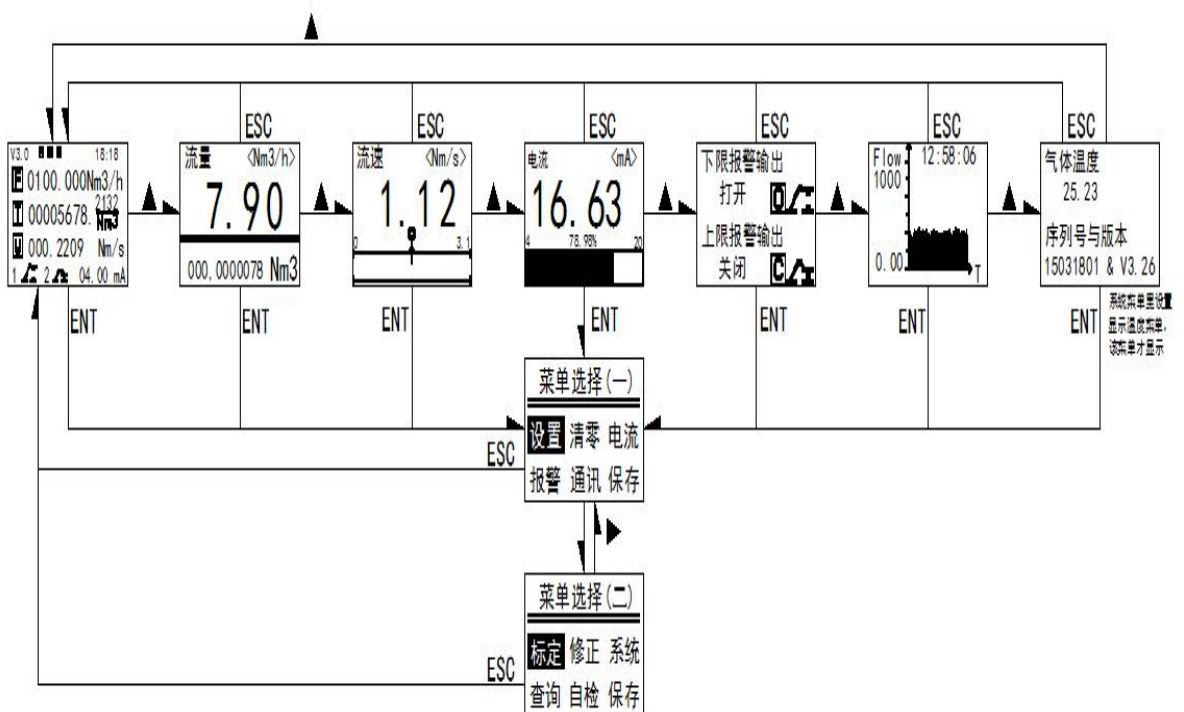

7. 2. 2 菜单选择及密码输入菜单

<div style="border: 1px solid black; padding: 5px; margin-bottom: 10px;"> <p style="text-align: center;">菜单选择(一)</p> <hr style="border: 1px solid black;"/> <p>设置 清零 电流 报警 通讯 保存</p> </div> <div style="border: 1px solid black; padding: 5px;"> <p style="text-align: center;">菜单选择(二)</p> <hr style="border: 1px solid black;"/> <p>标定 修正 系统 查询 自检 保存</p> </div>	<p>菜单选择</p> <p>设置：基本参数设置</p> <p>清零：累积整数及小数设置</p> <p>电流：电流参数设置</p> <p>报警：报警上下限及报警回差的设置</p> <p>通讯：RS485 通讯参数设置</p> <p>保存：参数保存及恢复参数</p> <p>标定：标定设置</p> <p>修正：流量的二次修正</p> <p>系统：系统参数的设置</p> <p>查询：历史数据的查询</p> <p>自检：各功能的自动检测</p>
<div style="border: 1px solid black; padding: 5px; text-align: center;"> <p>输入密码</p> <p>*****</p> <p>密码</p> <p>按ENT键输入</p> </div>	<p>设置、清零、电流、报警、通讯、修正、系统密码：1000</p> <p>标定密码：0603</p> <p>查询、自检、保存密码：无</p>

通过移位键来选择需要进入的功能菜单

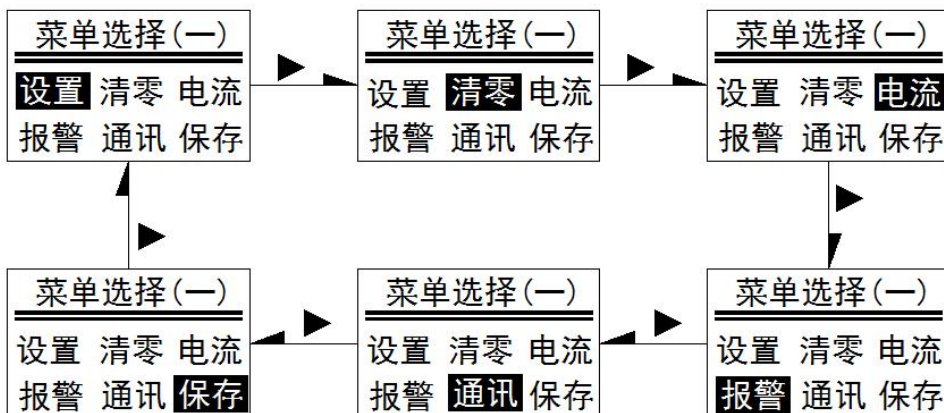

设置基本参数菜单，将黑色的矩形框移至到“设置”上，按“ENT”键，出现密码输入菜单，再按“ENT”键，出现闪烁光标，输入密码，密码输入完成后，再次按“ENT”键确认，若密码正确，则直接进入参数设置菜单，密码不正确，则出现“Error”字符，再次按“ENT”键可重新输入。

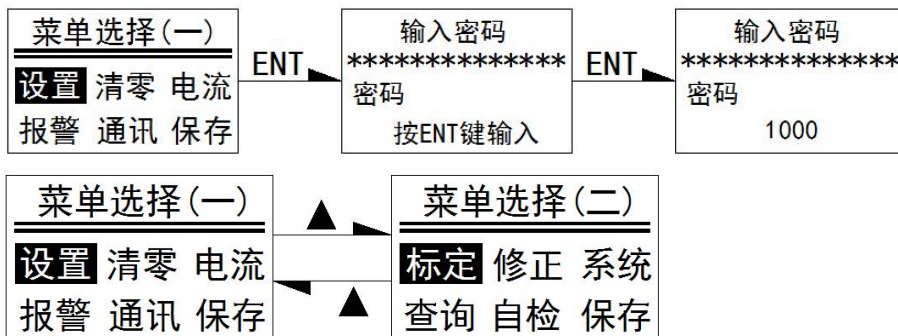

<p>语言/Language > 中文</p>	<p>语言选择：中文或 English</p>
<p>用户零点 > 0.6135 当前电压 0.6389 <0.0054></p>	<p>用户零点电压设置，现场工作状态的不同，用户零点电压也不同，用户可以根据现场情况来设置用户零点。当用户零点设置为零时，仪表会自动把当前实际电压设置为用户零点电压。</p>

	管道无流量时，表显示流量不为零，可通过修改零点来调整，<>里的数值等于标定零点减去用户零点。
<div style="border: 1px solid black; padding: 5px;"> <p>流量单位 > Nm³/h 累积单位 Nm³</p> </div>	<p>> 表示可设置</p> <p>流量单位有如下几种： g/min、g/s、 Kg/min、 Kg/h、 Nm³/h、 Nm³/min、 NL/h、 NL/min、 SCFM</p> <p>累积单位有： g、Kg、 Nm³、 NL、 CFM ，</p> <p>累积单位跟随流量单位变化，不需要单独设置</p>
<div style="border: 1px solid black; padding: 5px;"> <p>流量或流速 > 流量</p> </div>	流量或流速：选择输出 4-20mA 指示的是流量还是流速，若选择的流速，则量程上下限为流速。
<div style="border: 1px solid black; padding: 5px;"> <p>量程下限 > 0.00 量程上限 10.00</p> </div>	<p>> 表示可设置，按移位键可将‘>’在量程上下限之间移动切换。</p> <p>按 ENT 键进入设置，进入后第一个字符闪动</p>
<div style="border: 1px solid black; padding: 5px;"> <p>阻尼系数 > 2 小信号切除 <%> 0.05</p> </div>	<p>阻尼系数：默认 2，范围 0-50</p> <p>减小阻尼系数可以迅速检测到流量的跳变，</p> <p>增大阻尼系数可以平滑当前流量显示值。</p> <p>小信号切除：消除零点波动，为量程的百分比</p>
<div style="border: 1px solid black; padding: 5px;"> <p>仪表系数 > 1.0 等效管道内径 mm 100.0</p> </div>	<p>仪表系数：可以改变标定校正系数用于补偿流体截面速度分布干扰及特定应用环境的影响。</p> <p>仪表系数为线性流量信号的一个乘积系数。</p> <p>显示值 = 仪表系数 x 实际测量值</p> <p>管道内径：根据实际应用输入，单位为 mm</p>

<p>介质类型 [00] 00. 空气 转换系数 1.0</p>	<p>介质类型：00-59，见附录二</p> <p>如果需要修改数值，则在下一个菜单中手动修改。</p>
<p>气体密度 <kg/m3> > 1.2904 转换系数 1.0</p>	<p>介质密度：单位 Kg/m3</p> <p>测量介质密度不同于标定介质时，可用于进行密度修正，也用于体积单位和重量单位的换算。</p> <p>转换系数：标定气体与实测气体之间的转换系数。</p>
<p>噪声阈值 <0-10> > 05 采样时间 <1-50> 01</p>	<p>噪声阈值：数值为 0-10，用于消除噪声信号，数值越大，消除的噪声信号越大。</p> <p>采样周期：默认为 200ms，表示将 200ms 内采样值取平均值。时间设置越大，取平均值的采样就越多，通过该值计算出的流量值就越平稳。</p> <p>采样周期设置为 5，采样周期为 5x200ms = 1S</p>
<p>脉冲或频率输出 > 脉冲</p>	<p>输出选择：频率或脉冲</p>
<p>脉冲宽度 <ms> > 50.0 脉冲当量 1.0</p>	<p>输出脉冲宽度时间（50-1000ms）</p> <p>脉冲单量：每个脉冲对应的单量数</p> <p>有 1.0、10.0、100.0、1000.0 四种，脉冲单量设置为 10.0，表示是每个输出脉冲对应 10 个单位的体积量。</p>

最大频率 <Hz> > 5000 频率对应的量程 1000	最大频率为输出的最大频率。 例：流量 0-1000Nm ³ /h, 用 0-5000Hz 的频率输出来表示。 则最大频率设置为 5000Hz, 频率对应的量程为 1000 Nm ³ /h。
--	--

7. 2. 3 参数菜单

在菜单选择界面，选择对应的功能菜单，输入密码进入

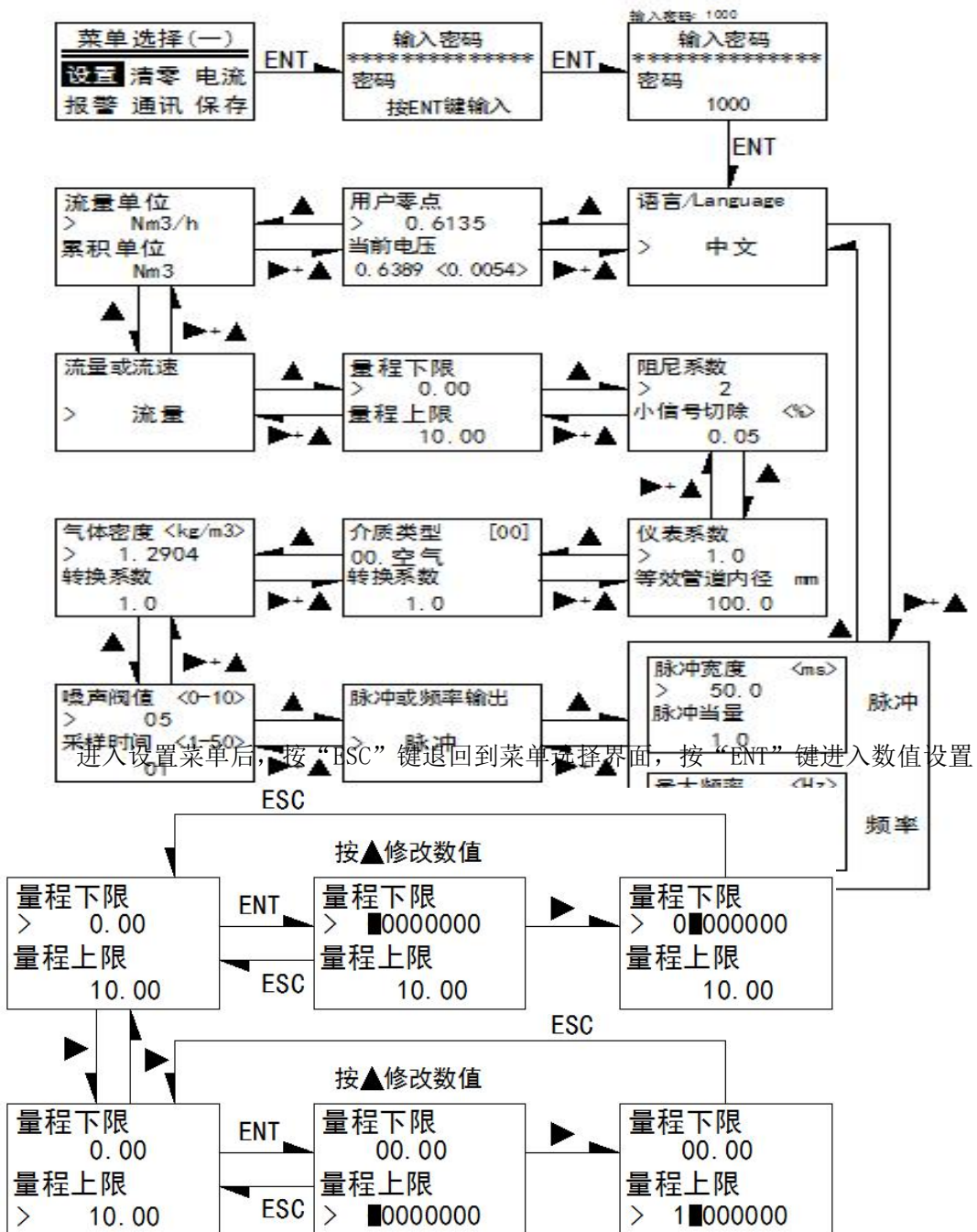

7. 2. 4 累积菜单

累积量小数设置 > 0.12 累积量整数设置 0	累积小数和整数清除或设置
-----------------------------------	--------------

7. 2. 5 电流菜单

电流输出模式 > 4-20mA 固定电流输出值 4.0	电流输出模式： 4-20mA 和固定电流输出 当选择固定电流输出，可进行固定电流输出值设置。 固定电流输出值：4mA，8mA，12mA，16 mA，20 mA
调整电流输出零点 > 4.0 调整电流输出满点 20.0	例：电流输出模式为4-20mA 无流量时，用万用表测量的输出电流值为3.89 mA 则调整电流输出零点设置为： 3.89 mA 最大流量时，用万用表测量的输出电流值为19.75 mA 则调整电流输出零点设置为： 19.75 mA

固定电流输出模式校准电流输出的方法：

第一步，将万用表串入电流环回路中；

第二步，将电流输出模式设置为固定电流输出(Fixed)；

第三步，按移位键，将‘>’移到下一行，按确认键进入设置状态，按修改/翻页键选择输出的电流值，选择 4mA 输出，按确认键退出设置状态；

第四步，观察万用表显示，若为 4mA，则无需校准，若为 3.90mA，按修改/翻页键进入校准菜单，将‘>’移至零点电流调整前(Adjust Iout Zero)，按确认键进入设置，输入 3.90，按确认键退出设置。

第五步，同时按下移位键和修改/翻页键，菜单返回到上一级，将‘>’移到下一行，按确认键进入设置状态，按修改/翻页键选择输出的电流值，选择 20mA 输出，按确认键退出设置状态；

第六步，观察万用表显示，若为 20mA，则无需校准，若为 19.90mA，按修改/翻页键进入校准菜单，将‘>’移至零点电流调整前(Adjust Iout Span)，按确认键进入设置，输入 19.90，按确认键退出设置。

第七步，同时按下移位键和修改/翻页键，菜单返回到上一级，将‘>’移到下一行，

按确认键进入设置状态，按修改/翻页键选择输出的电流值，同时观察万用表上的显示值，若一致表示校准成功，若还有差异，则需重新校准，重新校准步骤同上。

7. 2. 6 报警菜单

<pre> 下限报警值 <%> > 2 上限报警值 <%> 8 </pre>	<p>上下限流量报警值设置，该值用量程的百分比表示 如设置 Low Alarm 为 10%</p>
--	---

<p>7. 2. 7 通 讯菜单</p>	<p>下限报警回差 <%> > 0.5 上限报警回差 <%> 0.5</p>	<p>报警值 = (量程上限-量程下限) *10%</p> <p>报警回差值设置为 5.0</p> <p>当前显示值<下限报警值, 则报警输出, 报警后, 若当前显示值恢复下限报警值以上并大于 (下限报警值+回差值)时, 报警消除。</p> <p>当前显示值>上限报警值, 则报警输出, 报警后, 若当前显示值恢复上限报警值以下并小于 (上限报警值+回差值)时, 报警消除。</p>
------------------------------	---	---

<p>Modbus设备ID > 1</p>	<p>MODBUS 通讯的设备 ID, 0-255</p>
<p>通讯参数 > 波特率 9600 校验位 None 停止位 1</p>	<p>RS485 通讯接口的通讯波特率、校验位的设置, 停止位不可设, 固定为 1 位停止位。</p>
<p>通讯协议 > Modbus RTU</p>	<p>RS485 和 RS232 接口的通讯协议, Modbus RTU 协议, 寄存器地址的说明见附录一, 其它为用户定制协议。</p>

7. 2. 8 保存菜单

保存参数 > save 恢复参数 Restore	保存参数 > save... 恢复参数 Restore	保存参数 > save OK 恢复参数 Restore	保存参数 > save Err 恢复参数 Restore
保存参数	参数保存中。。。	保存成功	保存失败
保存参数 save 恢复参数 > Restore		保存参数 save 恢复参数 Restore OK	保存参数 save 恢复参数 Restore Err
恢复参数		恢复成功	恢复失败

7.2.9 标定菜单（这部分只对仪表厂家开放）

> 标定点数 [39] 标定类型 [00] AD值 0.5227 流速 0.00	标定点数最大值为 39 测温电阻：00 为 PT300、01 为 PT200、02 为 PT1000 该值修改后需要重新标定 AD 值为当前信号的实时采集值 流速为当前瞬时流速值
标定流速 >> Z > 00.00 标定电压 >> Z 0.5227 <0.5227>	标定流速（Z）为零点流速 标定电压（Z）为零点电压 标定流速（01-39）为标定点流速

标定流速 >>01
> 11.850
标定电压 >>01
0.7112 <0.5227>

标定电压（01-39）为标定点电压
标准表标定方法：让管道气体流量稳定，将标准表数据输入，输入完成后按‘ENT’键确认，确认后下行的标定电压会把当前的电压值保存记录下来，也可手动修正该记录值。

在菜单选择界面，选择对应的功能菜单，输入密码进入，各菜单之间的切换操作

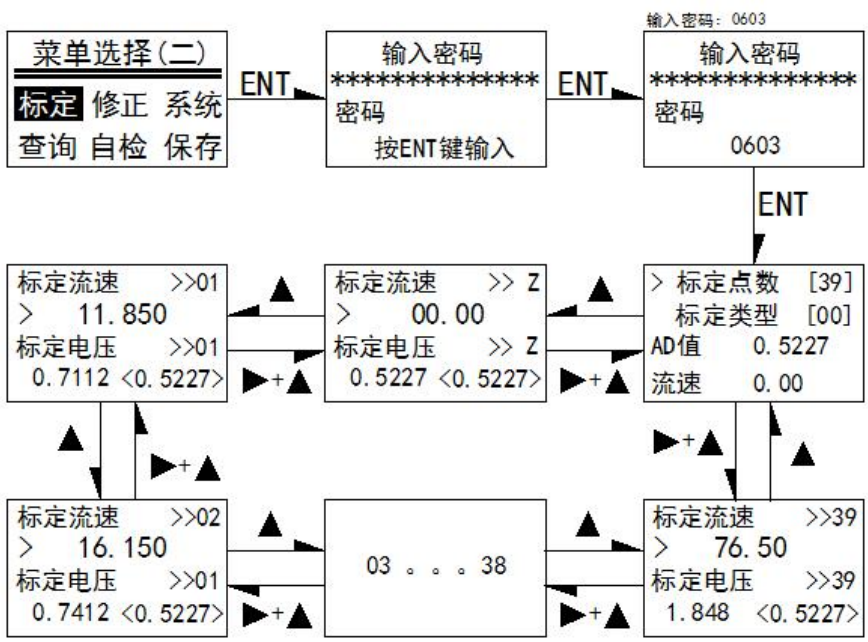

详细的标定步骤可参考《标定软件使用说明书》

流量修正 >>01
> 10.00<10.00>
修正系数 >>01
1.143 <8.75>

流量修正 >>02
> 30.00<30.00>
修正系数 >>02
0.899 <31.00>

流量修正 >>03
> 50.00<50.00>
修正系数 >>03
0.952 <52.00>

流量修正 >>04
> 70.00<70.00>
修正系数 >>04
0.909 <74.00>

流量修正 >>05
> 90.00<90.00>
修正系数 >>05
1.429 <88.00>

流量二次修正，可以最多设置 5 段，修正时必须按从小到大的顺序排列，修正数量可以少于 5 段，但修正必须从第一段开始连续修正。

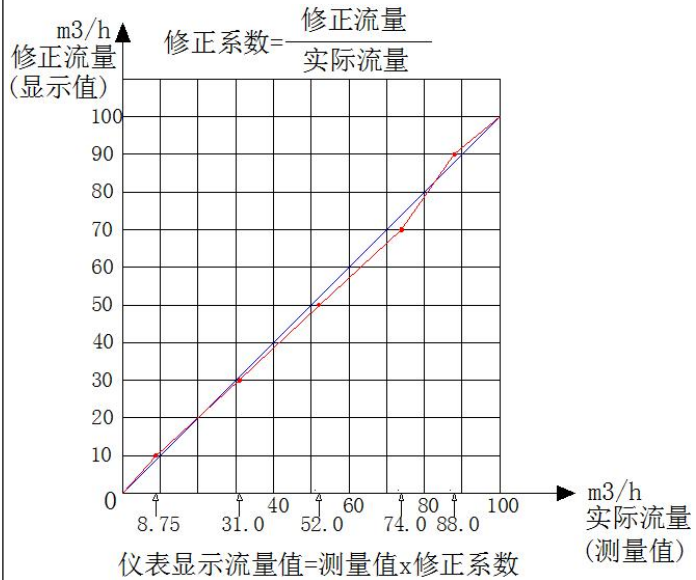

修正系数 1.143 = 10.00 / 8.75

修正系数 0.899 = (30.00 - 10.00) / (31.00 - 8.75)

修正系数 0.952 = (50.00 - 30.00) / (52.00 - 31.00)

修正系数 0.909 = (70.00 - 50.00) / (74.00 - 52.00)

修正系数 1.429 = (90.00 - 70.00) / (88.00 - 74.00)

7. 2. 11 系统菜单

<div style="border: 1px solid black; padding: 5px; text-align: center;"> 年 - 月 - 日 2015-11-30 时 : 分 (校时) 12:18 </div>	系统时间校准
<div style="border: 1px solid black; padding: 5px;"> 测温传感器的种类 > PT300 流量间隔时间 1min </div>	<p>测温传感器的种类,测温传感器的型号是根据硬件配套的,电路确定后,无需再修改该传感器的型号。</p> <p>流量间隔时间,为历史数据曲线更新数据的间隔时间,历史数据曲线上显示 64 个点的历史数据,相邻 2 个数据之间的间隔时间即为该间隔时间。</p>
<div style="border: 1px solid black; padding: 5px;"> 循环显示 > 不循环 显示屏背光设置 常亮 </div>	<p>循环显示,选择循环,则所有信息、流量、流速、电流、继电器、历史数据、温度(设置了显示)进行循环显示。</p> <p>背光设置,常亮和片刻,片刻为显示屏背光亮 30S 后熄灭。</p>
<div style="border: 1px solid black; padding: 5px;"> 启动显示内容 > 所有信息 循环显示间隔时间 00010 S </div>	<p>启动显示内容,用于设置上电启动时显示的内容。</p> <p>循环显示间隔时间,为界面设置为循环显示时,界面与界面之间循环显示的间隔时间。</p>
<div style="border: 1px solid black; padding: 5px;"> 蜂鸣器打开或关闭 > 打开 温度界面是否显示 不显示 </div>	<p>蜂鸣器打开或关闭,打开表示按下按键,则蜂鸣器响,关闭表示按下按键,蜂鸣器不响。</p> <p>温度界面是否显示,设置为显示,则在显示界面里可以查询到温度值。</p>

温度系数 (T=at+b) > 1.0 温度偏移值 0.0	温度系数为公式中的 a 系数，温度偏移值为公式中的 b 系数。T= at+b
--	--

在菜单选择界面，选择对应的功能菜单，输入密码进入

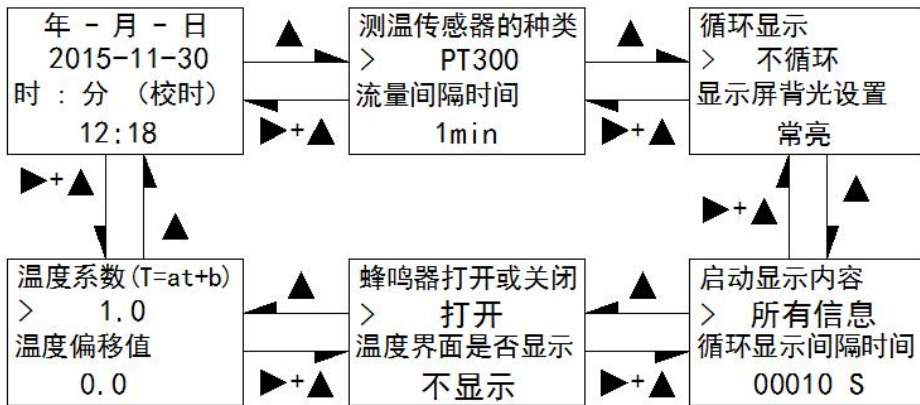

7. 2. 12 查询菜单

查询每日历史数据 2015 - 11 - 30 流量 0.0000 累计 0000312001	输入需要查询的日期值，下面两行将出现流量值和累计值。
--	----------------------------

7. 2. 13 自检菜单

时钟 ✓ 存储器 ✓ 电源 ✓ AD转换 ✓ 传感器 ✓	按确认键自检，出现 ✓，表示各功能模块工作正常，出现 ×，表示该模块出现错误。
------------------------------------	---

八，软件设置参数热式

8.1 软件通讯设置

RS232 接口	波特率：9600	用于读取仪表数据、修改参数、标定及软件的升级	见 MODBUS 寄存器表
	数据位：8		
	停止位：1		
	校验位：NONE		
RS485 接口		用于读取仪表数据、修改参数及标定	见 MODBUS 寄存器表

通过 RS232 或 RS485 接口，将 PC 机与仪表连接起来，并打开软件。

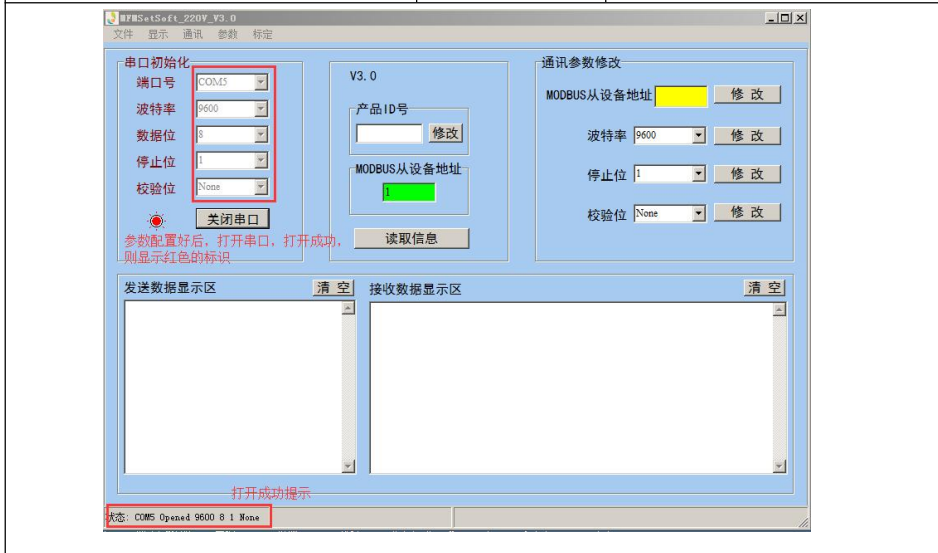

8.2 实时数据界面

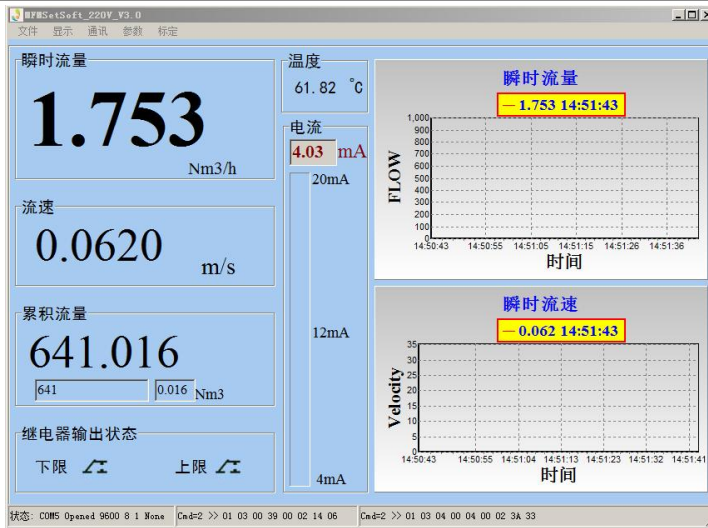

说明：数据每秒钟更新一次，流量和流速曲线的横轴是时间，纵轴是由量程而定

8.3 参数设置界面

设置参数之前需要在实时数据界面里输入正确的密码后，方可设置。



在实时数据界面解锁后，才可以在参数设置界面进行修改参数，软件界面切换时，会主动读取参数，读取过程中不可以设置参数，设置好参数后，可通过点击刷新

按钮重新读取参数。

8.4 标定设置界面

重新读取参数点刷新按钮，标定写数据时需要暂停自动读取数据，点击“暂停”按钮停止读取。标定曲线为计算公式函数曲线。

九. 串口连接应用

9.1 与触摸屏连接应用

触摸屏采用 Sankoon 的 4.3 寸屏，通讯协议选择为 Modbus RTU，接口选择 RS232，代码例程可向厂商索取。



9.2 与 Zigbee 模块连接应用

Zigbee 网络通常由三种节点构成：

Coordinator: 用来创建一个 Zigbee 网络，并为最初加入网络的节点分配地址，每个 Zigbee 网络需要且只需要一个 Coordinator；

Router: 也称为 Zigbee 全功能节点，可以转发数据，起到路由的作用，也可以收发数据，当成一个数据节点，还能保持网络，为后加入的节点分配地址；

End Device: 终端节点，通常定义为电池供电的低功耗设备，通常只周期性发送数据，不接收数据

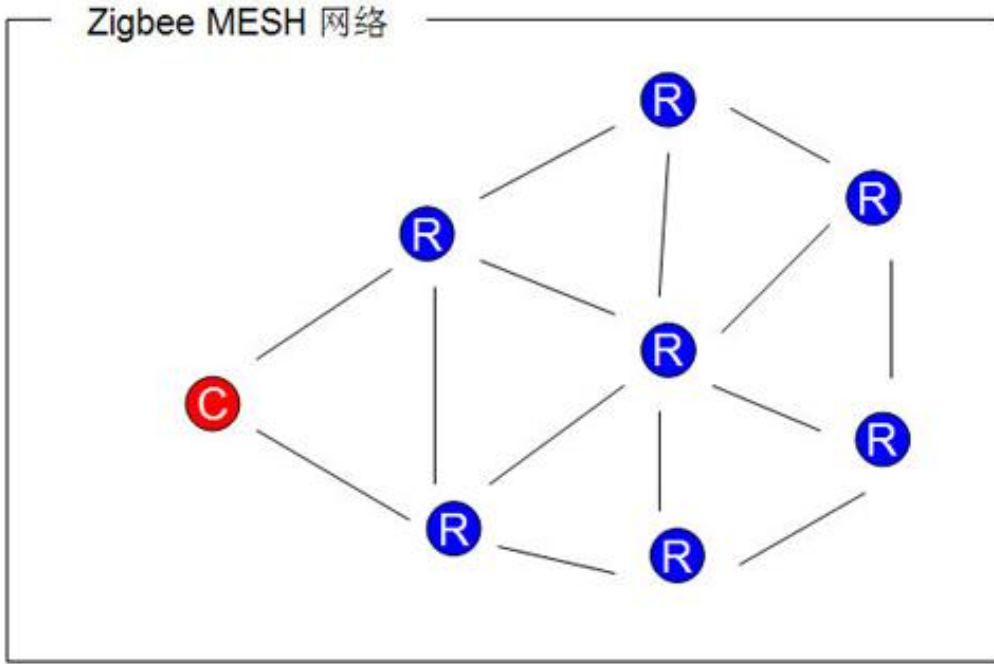

Zigbee 模块与仪表的串口连接，实现远程控制仪表的功能。

10. 质量保证与售后服务

遵循 ISO9001: 2000 质量管理与控制体系，本产品采用全新的原材料和元器件生产并经过严格的工厂测试，产品品质和产品性能符合相关标准与技术文本。然而，由于运输或使用等过程中可能出现的不确定性，我们承诺以下服务保障条款：

- 自交货之日起二周内，如果您所购买的产品存在可以认可的质量缺陷，我们将免费负责更换；
- 自产品交货之日起一年内，如果您所购买的产品在正常使用过程中出现非因使用不当或人为因素而导致的产品损坏，我们将免费负责维修；
- 使用过程中因下列原因而导致的设备损坏不属于免费更换或维修范围：
 - 违反本手册相关要求和规定的安装或使用条件；
 - 错误的或违反所在国家相关的仪表安装、布线或使用规范；
 - 与本产品电气上不兼容或无确切质量保障与有效认证的其它产品配套使用；
 - 自行拆卸或维修；
 - 一年期以上的设备自然老化或损耗；
 - 适用法律界定的不可抗力
- 对属于保修期内的产品，用户承担产品的寄出费用，我们承担产品的更换或维修以及寄回费用；
- 用户所寄出的产品经我们确认并无缺陷或损坏时，所发生的相关运保费由用户承担；
- 用户所寄出的产品一经确认，除非情况特殊，我们将在 48 小时或两个工作日内寄出新的或已维修的产品；
- 发现产品存在缺陷或损坏时请与当地供货商或我们联系。

附录一 Modbus 地址表

寄存器地址	寄存器名称	寄存器个数	数据类型	数据格式
4x0001-4x0002	瞬时流量	2	float	IEEE754

	发送	01 03 00 00 00 02 C4 0B		
	接收	01 03 04 00 00 00 00 FA 33		
4x0003-4x0004	瞬时流速	2	float	IEEE754
	发送	01 03 00 02 00 02 65 CB		
	接收	01 03 04 00 00 00 00 FA 33		
4x0005-4x0006	当前电流值	2	float	IEEE754
	发送	01 03 00 04 00 02 85 CA		
	接收	01 03 04 00 00 00 00 FA 33		
4x0007-4x0008	累积整数	2	Unsigned long	无符号长整型
	发送	01 03 00 06 00 02 24 0A		
	接收	01 03 04 00 00 00 00 FA 33		
4x0009-4x0010	累计小数	2	float	IEEE754
	发送	01 03 00 08 00 02 45 C9		
	接收	01 03 04 00 00 00 00 FA 33		
4x0011-4x0012	累积量浮点数	2	float	IEEE754
	发送	01 03 00 0A 00 02 E4 09		
	接收	01 03 04 00 00 00 00 FA 33		
4x0013-4x0014	介质温度	2	float	IEEE754
	发送	01 03 00 0C 00 02 04 08		
	接收	01 03 04 BA 4A 41 F8 CF 2F		
4x0015-4x0016	当前采集信号值	2	float	IEEE754

	发送	01 03 00 0E 00 02 A5 C8		
	接收	01 03 04 82 1F 40 36 52 5B		
4x0017-4x0018	流速下限值	2	float	IEEE754
4x0019-4x0020	流速上限值	2	float	IEEE754
4x0021	下限继电器状态	1	Unsigned int	无符号整型
4x0022	上限继电器状态	1	Unsigned int	无符号整型
4x0051-4x0052	产品 ID 号	2	Unsigned long	无符号长整型
4x0053	Modbus 设备 ID	1	Unsigned int	无符号整型
4x0054	波特率	1	Unsigned int	无符号整型
4x0055	校验位	1	Unsigned int	无符号整型
4x0056	停止位	1	Unsigned int	无符号整型
4x0057	语言	1	Unsigned int	无符号整型
4x0058	瞬时流量单位	1	Unsigned int	无符号整型
4x0059	累积流量单位	1	Unsigned int	无符号整型
4x0060	电流输出模式	1	Unsigned int	无符号整型
4x0061	固定电流输出值 指引	1	Unsigned int	无符号整型
4x0062	电流固定输出值 对应的 PWM 值	1	Unsigned int	无符号整型
4x0063	电流 PWM 值零点	1	Unsigned int	无符号整型
4x0064	电流 PWM 值满点	1	Unsigned int	无符号整型

4x0065	输出脉冲还是频率	1	Unsigned int	无符号整型
4x0066-4x0067	脉冲宽度	2	float	IEEE754
4x0068-4x0069	脉冲输出对应的单量	2	float	IEEE754
4x0074-4x0075	零点电流校准	2	float	IEEE754
4x0076-x40077	满点电流校准	2	float	IEEE754
4x0078-4x0079	量程下限	2	float	IEEE754
4x0080-4x0081	量程上限	2	float	IEEE754
4x0082-4x0083	报警下限	2	float	IEEE754
4x0084-4x0085	报警上限	2	float	IEEE754
4x0086-4x0087	下限报警回差	2	float	IEEE754
4x0088-4x0089	上限报警回差	2	float	IEEE754
4x0090-4x0091	阻尼系数	2	float	IEEE754
4x0092-4x0093	小信号切除	2	float	IEEE754
4x0094-4x0095	气体标况密度	2	float	IEEE754
4x0096-4x0097	气体转换系数	2	float	IEEE754
4x0098-4x0099	备用			
4x0100-4x0101	备用			
4x0102-4x0103	仪表系数	2	float	IEEE754
4x0104-4x0105	管道内径	2	float	IEEE754
4x0106-4x0107	采样时间周期	2	float	IEEE754

4x0108-4x0109	噪声系数	2	float	IEEE754
---------------	------	---	-------	---------

附录二 一般气体的密度和相对空气的转换系数表

目前实验室还不能按照用户实际使用的气体标定质量流量，通常根据用户实际使用气体的流量转化成空气的流量后进行标定。用户在使用时，直接输出显示的是实际使用气体的质量流量或体积流量。

不同气体的换算是通过转换系数进行的，单一组分气体的转化系数可查表。如下表：

	气 体	比热(卡/克℃)	密度(克/升 0℃)	转换系数
00	空气 Air	0.24	1.2048	1.0000
01	氩气 Ar	0.125	1.6605	1.4066
02	砷烷 AsH ³	0.1168	3.478	0.6690
03	三溴化硼 BBr ₃	0.0647	11.18	0.3758
04	三氯化硼 BCl ₃	0.1217	5.227	0.4274
05	三氟化硼 BF ₃	0.1779	3.025	0.4384
06	硼烷 B ² H ⁶	0.502	1.235	0.5050
07	四氯化碳 CCl ₄	0.1297	6.86	0.3052
08	四氟化碳 CF ₄	0.1659	3.9636	0.4255
09	甲烷 CH ₄	0.5318	0.715	0.7147
10	乙炔 C ² H ²	0.4049	1.162	0.5775

11	乙烯 C ² H ⁴	0.3658	1.251	0.5944
12	乙烷 C ² H ⁶	0.4241	1.342	0.4781
13	丙炔 C ³ H ⁴	0.3633	1.787	0.4185
14	丙烯 C ³ H ⁶	0.3659	1.877	0.3956
15	丙烷 C ³ H ⁸	0.399	1.967	0.3459
16	丁炔 C ⁴ H ⁶	0.3515	2.413	0.3201
17	丁烯 C ⁴ H ⁸	0.3723	2.503	0.2923
18	丁烷 C ⁴ H ¹⁰	0.413	2.593	0.2535
19	戊烷 C ⁵ H ¹²	0.3916	3.219	0.2157
20	甲醇 CH ³ OH	0.3277	1.43	0.5805
21	乙醇 C ² H ⁶ O	0.3398	2.055	0.3897
22	三氯乙烷 C ³ H ³ Cl ³	0.1654	5.95	0.2763
23	一氧化碳 CO	0.2488	1.25	0.9940
24	二氧化碳 CO ²	0.2017	1.964	0.7326
25	氰气 C ² N ²	0.2608	2.322	0.4493
26	氯气 Cl ²	0.1145	3.163	0.8529
27	氘气 D ²	1.7325	0.1798	0.9921
28	氟气 F ²	0.197	1.695	0.9255
29	四氯化锗 GeCl ⁴	0.1072	9.565	0.2654
30	锗烷 GeH ₄	0.1405	3.418	0.5656
31	氢气 H ₂	3.4224	0.0899	1.0040
32	溴化氢 HBr	0.0861	3.61	0.9940

33	氯化氢	HCl	0.1911	1.627	0.9940
34	氟化氢	HF	0.3482	0.893	0.9940
35	碘化氢	HI	0.0545	5.707	0.9930
36	硫化氢	H ₂ S	0.2278	1.52	0.8390
37	氦气	He	1.2418	0.1786	1.4066
38	氪气	Kr	0.0593	3.739	1.4066
39	氮气	N ₂	0.2486	1.25	0.9940
40	氖气	Ne	0.2464	0.9	1.4066
41	氨气	NH ₃	0.5005	0.76	0.7147
42	一氧化氮	NO	0.2378	1.339	0.9702
43	二氧化氮	NO ₂	0.1923	2.052	0.7366
44	一氧化二氮	N ₂ O	0.2098	1.964	0.7048
45	氧气	O ₂	0.2196	1.427	0.9861
46	三氯化磷	PCl ₃	0.1247	6.127	0.3559
47	磷烷	PH ₃	0.261	1.517	0.6869
48	五氟化磷	PF ₅	0.1611	5.62	0.3002
49	三氯氧磷	POCl ₃	0.1324	6.845	0.3002
50	四氯化硅	SiCl ₄	0.127	7.5847	0.2823
51	四氟化硅	SiF ₄	0.1692	4.643	0.3817
52	硅烷	SiH ₄	0.3189	1.433	0.5954
53	二氯氢硅	SiH ₂ Cl ₂	0.1472	4.506	0.4095
54	三氯氢硅	SiHCl ₃	0.1332	6.043	0.3380

55	六氟化硫 SF ₆	0.1588	6.516	0.2624
56	二氧化硫 SO ₂	0.1489	2.858	0.6829
57	四氯化钛 TiCl ₄	0.1572	8.465	0.2048
58	六氟化钨 WF ₆	0.0956	13.29	0.2137
59	氙气 Xe	0.0379	5.858	1.4066

附录三 传感器检定

步骤:

1. 找到仪表标定书上R₀温度值 (°C时所测电阻值) 和Alpha值。
2. 关闭仪表电源, 自冷6分钟。
3. 打开仪表盖子, 将PT20与PT300引线拆下, 如下图。

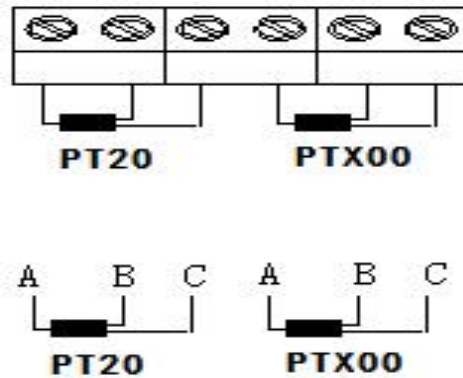

4. 将万用表调至欧姆档(2K)，连PT200 A与PT200 B（温度传感器）。测量A与B间电阻。将其记录在表1中。

5. 将万用表调至欧姆档（200 Ω），连PT20 A与PT20 B（速度传感器），测量A与B间电阻值并记录在表1中。

6. 使用测量的电阻值及Ro和Alpha Ro值来计算每一传感器的温度：

$$T = \frac{R_{final} - R_o}{A_{lpha} \times R_o}$$

其中：

T=摄氏度

Rfinal=传感器电阻测量值

Ro=0°C时电阻值（标定书）

Alpha=每一传感器特定值（标定书）

7. 比较表1，如温度差在10摄氏度以内，则传感器正常。

8. 拆除万用表并接好4个引线。在上电前确保引线接好，盖回仪表外盖。

表1：

温度传感器电阻	T

速度传感器电阻	T

附录四 故障查找和维护

流量仪表故障处理

在采取任何硬件维修工作前请确认以下内容是否正确，这些内容会影响系统工作性能。

1. 检查仪表是否有供电电源，其电压等级及极性是否正确。
2. 按照第2章所述检查仪表接线是否正确。
3. 检查仪表是否有如6.2所述的上游直管段长度。
4. 检查仪表方向指针是否指向正下游。
5. 确保所测管道无渗漏。



注意！ 拆除仪表前请断开电源！

维护前请确保管道无压力！

问题	可能原因	解决办法
速度异常或波动	异常或不规则流体	见6.2有关安装所需直管段内容
	整流器没有安装在传感器的前端	更正表体的方向
	探头元件损坏	送回厂家替换
	电子元件异常	送回厂家
	接地环路	检查接线
速度测量太高或太低	传感器与流体方向未对好	流向指示标志需要指示流

		体的下游
	整流器没有安装在传感器的前端	更正表体的方向
对流量无响应	无电源	打开仪表电源
	气流中含水汽	安装脱水器或者在上游安装过滤器
	低流量切断设置过高	通过键盘或上位机软件设置
	流量低于仪表最小流量等级	设置用户量程，降低流量至最大标定值或者联系厂家重新标定
	传感器故障	送回厂家
	电路板故障	送回厂家

附录五 技术参数

性能	技术参数
精度	±1.5%读数
重复性	±0.2%
量程上限	100m/s
量程下限	0.05m/s
适用管径范围	φ 32- φ 2000

适用流量范围	0-5000m ³ /h (φ 250 空气)		
适用压力范围	<2Mpa <10Mpa		
适用介质温度范围	0-100℃、-10-150℃、-30-200℃		
适用材质	适用材质乙炔气除外一切气体。含尘、含砂、含湿气，各种腐蚀性气体。		
传感器直径	φ 2.5 φ 3	插入式传感器探 杆外径	φ 19 (标准)、φ 12、 φ 10、φ 8、φ 6
传感器材料	1Cr18Ni9Ti、哈氏合金、钛、316L、铝、304不锈钢		
探杆材料(保护管)	1Cr18Ni9Ti、304不锈钢、316L		
变送器外壳材质	压铸铝		
仪表供电	AC220V	AC110V	DC18-32V
输出	输出4-20mA、RS232、RS485		
现场显示	16 字符 x 4 行		
供货类型	分体结构或一体化结构		
结构型式	结构型式插入式和管道式		
报警	2路继电器，3A/250V AC、3A/30V DC		
防护等级	IP65		
电缆出线孔	M20x1.5		

附录六 空气流量范围表

管道内径(mm)	最小流速	最大流速	最小流量(Nm ³ /h)	最大流量(Nm ³ /h)
----------	------	------	--------------------------	--------------------------

	(Nm/s)	(Nm/s)		
32	0.1	120	0.289529179	173.7175072
40	0.1	120	0.452389342	271.433605
50	0.1	120	0.706858346	424.1150078
65	0.1	120	1.194590605	716.7543631
80	0.1	120	1.809557366	1085.73442
100	0.1	120	2.827433385	1696.460031
125	0.1	120	4.417864664	2650.718798
150	0.1	120	6.361725116	3817.03507
200	0.1	120	11.30973354	6785.840124
250	0.1	120	17.67145866	10602.87519
300	0.1	120	25.44690047	15268.14028
350	0.1	120	34.63605897	20781.63538
400	0.1	120	45.23893416	27143.3605
450	0.1	120	57.25552605	34353.31563
500	0.1	120	70.68583463	42411.50078
600	0.1	120	101.7876019	61072.56112
700	0.1	120	138.5442359	83126.54152
800	0.1	120	180.9557366	108573.442
900	0.1	120	229.0221042	137413.2625
1000	0.1	120	282.7433385	169646.0031
2000	0.1	120	1130.973354	678584.0124